

オプション価格表

商品一覧

価格表

600タイプ 20cm	耐荷重強度
1500タイプ 50cm	
3000タイプ 100cm	

テラスタイプ
造り付け
バルコニー
屋根タイプ
ビューステージ
Hスタイル用
屋根タイプ
ルーフ
タイプ

オプション
価格表

寸法図

吊り下げ物干し

吊り下げ物干しは、Aセットは竿を4本、Bセットは竿を6本かける事ができます。また、高さ調整が可能です。

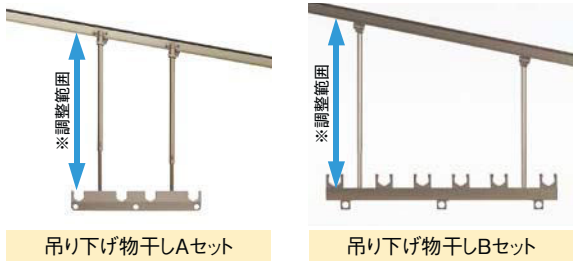

吊り下げ物干しAセット

吊り下げ物干しBセット

吊り下げ物干しAセット

仕様	商品コード	価格	※調整範囲
標準	2本入 □-A112-PTJZ	¥13,100	500~900
	3本入 □-A113-PTJZ	¥19,700	
ロング	2本入 □-A132-PTJZ	¥15,000	1,000~1,400
	3本入 □-A133-PTJZ	¥22,500	
ショート	2本入 □-A122-PTJZ	¥12,700	250~350
	3本入 □-A123-PTJZ	¥19,000	

吊り下げ物干しBセット

仕様	商品コード	価格	※調整範囲
標準	2本入 PTA□P112	¥14,600	500~900
	3本入 PTA□P113	¥21,800	
ロング	2本入 PTA□P122	¥16,300	1,000~1,400
	3本入 PTA□P123	¥24,400	
ショート	2本入 PTA□P132	¥14,100	250~350
	3本入 PTA□P133	¥21,200	

注 ※総重量50kg以上の物を干したり、物干しにぶら下がったりしないでください。
※Bセットは3尺以下のテラスには取付けできません。
※R型の場合、垂木R曲げ部以外の箇所への取り付けとなります。

吊り下げ物干し取付け様

垂木部分以外の場所にも吊り下げ物干しの取付けが可能になります。袖納まりで間口の小さい現場にも取付けることができます。

入数	商品コード	価格
2本入	PCV□R120	¥4,300

注 ※両端とも物干し取付け様を設置する場合には2セット必要になります。
※R型の垂木R部には取付けできません。

可動竿掛け(着脱式)

レバー操作によって高さが調整できます。また、使用しないときは根元から取り外すこともできます。

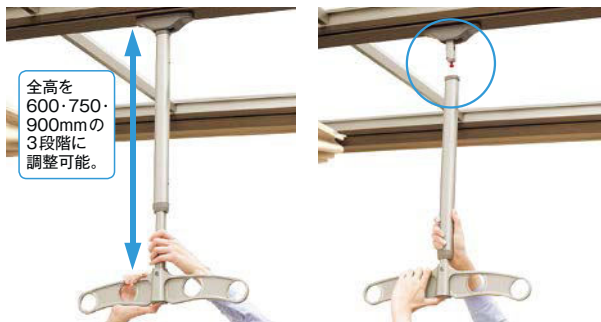

全高を
600・750・
900mmの
3段階に
調整可能。

前後移動物干し

前後移動物干し



仕様	商品コード	B・W・T・G・K・D価格
標準	1本 □-Y951-PTCA	¥10,400
	2本 □-Y952-PTCA	¥20,800
ワイド	1本 □-Y961-PTCA	¥11,900
	2本 □-Y962-PTCA	¥23,800

前後移動竿掛け

・標準で4個入です。(物干し竿2本分です)さらに必要な場合はこちらを拾い出してください。

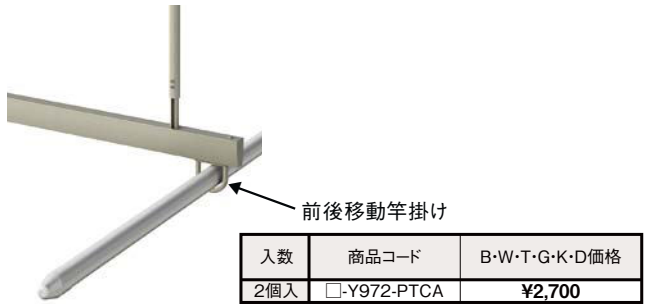

ご注意

●可動竿掛けは可動兼着脱式のため、吊り下げる重さが制限を超えると、本体が破損したり落下するおそれがあります。耐荷重15kg以下(竿、ハンガー含む)を厳守してください。
※15kg以下の目安は下表を参照してください。

脱水重量15kg以下の目安

	6人家族1日分(脱水重量目安)	
トレーナー	4枚	9kg
Tシャツ	3枚	
カジュアルシャツ	2枚	
綿パン	3枚	
バスタオル	2枚	
タオル	3枚	
靴下	6枚	2kg
下着	6枚	
ハンガー類	2セット	2kg
竿	2本	3kg
合計		14kg

●15kgを超える量を同時に干す場合は、竿掛けをさらに1セット追加して設置してください。
●強風時には洗濯物を干さないでください。竿掛け本体が破損したり落下するおそれがあります。

入数	商品コード	価格
2本入	8LKB01◇◇	¥21,200

◇◇には色コードが入ります。オータムブラウン:AB、シャイングレー:SC
マイルドブラック:MB、アイボリーホワイト:JW

商品コードの□には、色区分を入れてください。ブロンズ:B ホワイト:W ブラック:T オータムブラウン:G シヤングレー:K ナチュラルシルバー:D

クリーンハンガー

着脱可能、長さ調節もできる便利な物干し竿掛けです。



全高を
685・775・
865mmの
3段階に
調整可能。

φ38
(内径)

使用しないときは取り外すことができます。

入数	商品コード	価格
1本入	LLD01	¥11,900

※耐荷重8kg。ふとんなどの重物を掛けるのは避けてください。

壁付け物干し

壁に取付け、角度を調節する事ができる物干しです。



標準タイプ

ロングタイプ

仕様	商品コード	価格
標準タイプ	1本入 □-Y901-PBCA	¥7,400
	2本入 □-Y902-PBCA	¥11,800
ロングタイプ	1本入 □-X901-PBCA	¥9,800
	2本入 □-X902-PBCA	¥18,200

注 ※総重量50kg以上の物を干したり、物干しにぶら下がったりしないでください。

柱(70角)に取付ける際には、下記の部品が必要です。

仕様	商品コード	価格
標準タイプ	1個入 WXA□365	¥4,000
ロングタイプ共通	2個入 WXA□366	¥7,900

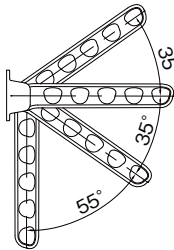

ルーフ用竿掛け

受10

ルーフタイプの方杖は取り付けます。(ルーフタイプ専用です)

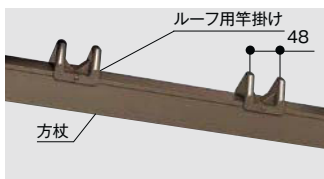

入数	商品コード	価格
2個入	WKJ□012	¥860
4個入	WKJ□014	¥1,700

※連棟の場合は取付けできませんので吊り下げ物干しをご使用ください。

補強プレス

受10

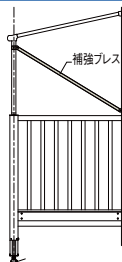

ビューステージHスタイル屋根置き式に設置の場合、風による吹き上げが心配される場合にご使用ください。

仕様	入数	商品コード	B・W・T・G・K価格
3尺用	2本入	WKK□003	¥16,600
4尺用		WKK□004	¥17,400
5尺用		WKK□005	¥18,600
6尺用		WKK□006	¥19,500

屋根材ホルダー

屋根パネルを風による飛散から補強するフラットバーです。

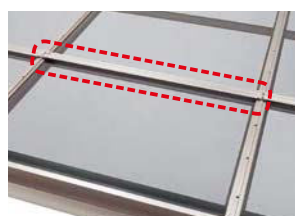

区分	入数	商品コード	価格
関東間	2本入	□-D112-PTAB	¥1,200
	3本入	□-D113-PTAB	¥1,800
メーター	2本入	□-D122-PTAB	¥1,200
	3本入	□-D123-PTAB	¥1,800

積雪カバー

受10

閉じた状態



雪や落ち葉のひっかかりによる雨樋の破損を防止します。カバーを閉めた状態でも雨水は雨樋に流れるため、排水が可能です。

注 ※屋根1スパンに1セット必要です。

	区分	入数	商品コード	価格
標準仕様	関東間	1本入り	□-V011-PTJB	¥4,900
	メーターモジュール	1本入り	□-V021-PTJB	¥5,200
自在桁仕様	関東間	1本入り	□-V041-PTJB	¥5,800
	メーターモジュール	1本入り	□-V051-PTJB	¥6,200

持出し柱

受10



柱の位置を出幅方向に、標準の位置から120~300mm躯体側へ入れる事ができます。使用範囲については巻末の施工上の注意をご確認ください。

注 ※600タイプ3~6尺のみの設定です。

注 ※300mm未満は切り詰めが必要になります。自在桁仕様、自在垂木掛け仕様には取付けできません。

自在垂木掛け

受10



垂木掛け部に自在垂木掛けを付けることで、10°~30°までの屋根角度の調整が可能です。(自在桁と組合わせての取付けが必要です)

自在垂木掛け

間	区分	商品コード	価格
関東間	1.0間用	□-V111-PTAB	¥14,200
	1.5間用	□-V112-PTAB	¥17,100
	2.0間用	□-V113-PTAB	¥21,000
	2.5間用	□-V114-PTAB	¥26,600
	3.0間用	□-V115-PTAB	¥29,600

自在垂木掛け端部部品

商品コード	価格
□-V130-PTAB	¥2,400

ジャバラセット

商品コード	価格
□-Y514-PCEA	¥960

注 ※自在垂木掛け使用時に使用します。

オプション価格表

商品一覧

価格表

耐衝撃強度
600タイプ
20cm
1500タイプ
50cm
3000タイプ
100cm

テラス
タイプ

納まり
造り付け
バルコニー
屋根タイプ
ビューステージ
Hスタイル用
屋根タイプ

ルーフ
タイプ

オプション
価格表

寸法図

垂木取り付け部品(1セット10個入り) 受10

商品コード	B・W・T・G・K価格
□-V701-PTAB	¥5,000

シャッターボックスやバルコニーなど垂木をドライバーなどで下からネジが止められない場合にボルト、ナットで止めるための部品セットです。

区分	必要数
1.0間用	2000
1.5間用	3000
2.0間用	4000
2.5間用	5000
3.0間用	6000

垂木1本あたり1個必要。
※出幅、強度区分によって垂木本数が異なりますので、垂木(端部・中間・補強)の本数に合わせて用意してください。
※本体ナチュラルシルバーの場合は部品色シャイングレーをご選択ください。

躯体対応部品 受10

あらゆる躯体に対応できる部品を準備。注 サイズや強度区分により制限があります。P.97の躯体対応制限表を参照ください。

RC対応部品

オールアンカーセット (M6×60)10個入り	商品コード	B・W・T・G・K価格
	□-V711-PTAB	¥10,700

※本体ナチュラルシルバーの場合は部品色シャイングレーをご選択ください。

軽量鉄骨対応部品

六角テクスセット (M6×70)10個入り	商品コード	B・W・T・G・K価格
	□-V712-PTAB	¥10,600

※本体ナチュラルシルバーの場合は部品色シャイングレーをご選択ください。

スパンサイディング対応部品

内訳	商品コード	価格
濡れ防止部品セット(10個入り)	Z-V714-PTAB	¥7,900
バックアップ材セット(120個入り)	Z-V716-PTAB	¥1,400

通気工法対応部品(φ6用)

内訳	商品コード	B・W・T・G・K価格
部品セット(通気層5mm)5個入り	WKK□940	¥3,600
部品セット(通気層15mm)5個入り	WKK□941	¥3,700

※本体ナチュラルシルバーの場合は部品色シャイングレーをご選択ください。

注 ※7尺~9尺は600タイプのみを設定です。

通気工法対応部品(φ8用)

内訳	商品コード	価格
通気層5mm用(5個入り)	PTH□J911	¥8,700
通気層15mm用(5個入り)	PTH□J912	¥8,800

躯体対応部品使用数

区分	1.0間	1.5間	2.0間	2.5間
	2000	3000	4000	5000
600:3~6尺	3個	4個	5個	6個
600:7~9尺	5個	7個	9個	11個
1500:3~6尺				

躯体凹凸部材 受10

外壁面が凹凸でも取り付けできます。

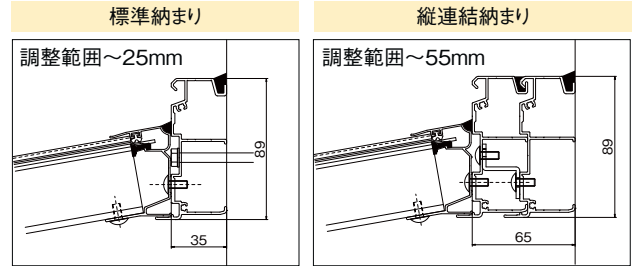

内訳	商品コード	価格
躯体凹凸部材セット	□-V705-PTAB	¥16,400
躯体凹凸部品セット	□-V708-PTJB	¥12,500
躯体凹凸部品セット(連棟用)	□-V709-PTJB	¥2,100
躯体凹凸接続部品セット	□-V710-PTJB	¥5,700

※連棟用部品について、本体ナチュラルシルバーの場合は部品色シャイングレーをご選択ください。

コーピング納まり

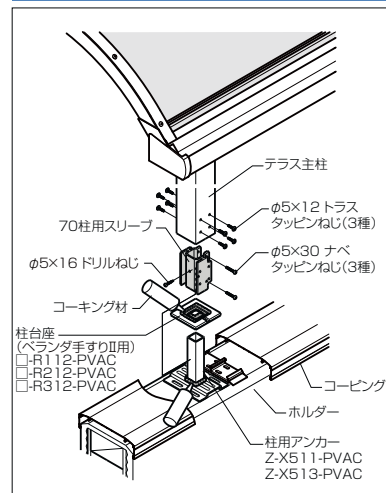

ベランダ手すりのコーピングの上に柱を建てることもできます。バルコニーを有効に使うことができます。

人工木デッキ接続



人工木デッキ接続用の部品です。

デッキ接続用部材(ベースプレートセット)

仕様	商品コード	価格
標準柱用1個入り	□-V411-PTAB	¥9,800

注 ※柱本数と同数が必要です。
※テラスの柱の下には大引き、束柱が必要です。

商品コードの□には、色区分を入れてください。ブロンズ:B ホワイト:W ブラック:T オータムブラウン:G シャイングレー:K ナチュラルシルバー:D

現場対応樋カバー



施工現場に既にある雨樋を動かすことなく、テラスの設置を可能にする部品。テラスのパネルに雨樋を通した際の雨漏りを防ぐ専用のカバーです。

住宅の樋の色に合わせてお選びください。

商品コード	価格
■-V718-PTJB	¥2,300

■には色コードが入ります。

ブロンズ: B、ホワイト: W、ブラック: T、シャイングレー: K

造り付け屋根取り付け部品セット

間口の狭い造り付けバルコニーに取り付ける際に便利です。

コーナー用



中間用



	商品コード	価格
中間用(1本入り)	PTA□A191	¥4,100
中間用(2本入り)	PTA□A192	¥8,200
コーナー用(1本入り)	PTA□A195	¥6,500

注 ※造り付けバルコニー用の本体セットには、中間用の部品が標準で含まれています。

床タイル

陶紺(とうかすり)



KSR-1

外床(平・段鼻)

標準1ケース

価格:

¥10,700/㎡



KSR-2



KSR-6



KSR-7

ホワイトバーチ



WB-11

外床(平・段鼻)

標準1ケース

価格:

¥7,900/㎡

フォスキー

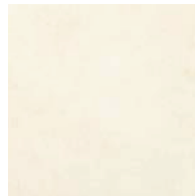

FSL-11

外床(平・段鼻)

標準1ケース

価格:

¥10,700/㎡

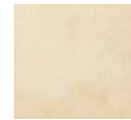

FSL-12



FSL-13



FS-13

グレイスランド

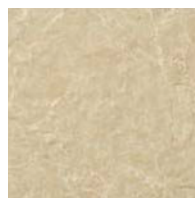

GRL-2

外床(平・段鼻)

標準1ケース

価格:

¥6,400/㎡



GRL-3



GRL-5

商品一覧

価格表

耐衝撃強度	タイプ	寸法
600タイプ	20cm	
1500タイプ	50cm	
3000タイプ	100cm	

納まり	タイプ
テラスタイプ	
造り付けバルコニー屋根タイプ	
ビューステージ	
Hスタイル用	
屋根タイプ	
ルーフタイプ	

オプション価格表

寸法図

600タイプ 20cm	耐積雪強度
1500タイプ 50cm	
3000タイプ 100cm	

造り付け バルコニー 屋根タイプ	納まり
ビューステージ Hスタイル用 屋根タイプ	
ルーフ タイプ	

オプション価格表

前面スクリーン

前面スクリーン1段付き



前面スクリーン2段付き



※写真はふさぎ材付きです。

※2段仕様前面スクリーンは、1階設置のみの対応となります。

関東間

仕様	スクリーン線数	1段仕様		2段仕様	
		サイズ	価格	価格	価格
ポリカーボネート 一般タイプ	1.0間用	¥39,400	+¥0	¥63,700	+¥0
		¥52,000	+¥0	¥101,500	+¥1600
	2.0間用	¥79,100	+¥1600	¥123,500	+¥1600
		¥91,700	+¥1600	¥137,800	+¥3200
	3.0間用	¥114,700	+¥1600	¥221,100	+¥4800
	1.0間連棟用	¥39,100	+¥0	¥64,000	+¥0
		¥51,600	+¥0	¥104,800	+¥1600
	2.0間連棟用	¥78,700	+¥1600	¥129,200	+¥1600

注 ※価格にふさぎ材は含まれません。

メーター

仕様	スクリーン線数	1段仕様		2段仕様	
		サイズ	価格	価格	価格
ポリカーボネート 一般タイプ	2000	¥42,200	+¥0	¥68,300	+¥0
		¥56,000	+¥0	¥108,000	+¥1600
		¥84,200	+¥1600	¥131,900	+¥1600
	4000	¥97,900	+¥1600	¥171,600	+¥3200
	2000(連棟用)	¥41,900	+¥0	¥68,600	+¥0
		¥55,600	+¥0	¥111,300	+¥1600
	3000(連棟用)	¥83,800	+¥1600	¥137,600	+¥1600

注 ※価格にふさぎ材は含まれません。

前面スクリーンふさぎ材

仕様	標準用	補強桁用	
		標準用	補強桁用
関東間	1.0間用	¥7,100	¥10,600
	1.5間用	¥9,800	¥15,600
	2.0間用	¥12,400	¥20,000
	2.5間用	¥15,200	¥24,400
メーター	2000	¥7,600	¥12,100
	3000	¥10,600	¥16,900
	4000	¥13,500	¥21,700
	5000	¥16,500	¥26,600

前面スクリーンふさぎ材部品セット

仕様	1.0~1.5間用	2.0~2.5間用
部品セット	¥7,900	¥9,200
端部部品セット(補強桁)	¥11,200	¥12,700
連棟部品セット	¥3,700	¥6,300
連棟部品セット(補強桁)	¥5,300	¥6,700

側面スクリーン

受10

側面ランマパネル+側面スクリーン(2段)付き



側面ランマパネル+側面スクリーン(1段)付き



仕様	スクリーン段数	1段仕様		2段仕様	
		サイズ	価格	価格	価格
ポリカーボネート 一般タイプ		3尺用	¥25,900	¥43,300	
		4尺用	¥31,700	¥52,900	
		5尺用	¥34,400	¥57,800	
		6尺用	¥37,100	¥62,700	

側面スクリーンふさぎ材

出幅	ふさぎ材	部品セット
3尺用	¥9,000	¥3,500
4尺用	¥12,000	
5尺用	¥15,000	
6尺用	¥18,000	

注 ※価格には側面ランマパネルは含まれません。
 ※2段仕様側面スクリーンは、1階設置のみの対応となります。
 ※側面のふさぎ材は、3000タイプ・1500タイプ 2.5間通し600タイプ 3間通し及び自在桁仕様には取付けできません。

側面ランマパネル

受10

屋根部側面ランマ部に取付けるパネル。
 雨の降りこみを和らげます。

注 ※自在桁仕様の場合、取付けできません。

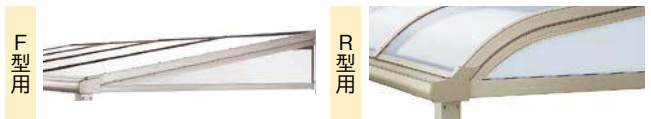

仕様(左右セット)	F型用		R型用	
	標準用	補強桁用	標準用	補強桁用
ポリカーボネート 一般タイプ	3尺用	¥31,800	¥42,200	
	4尺用	¥35,800	¥50,500	
	5尺用	¥42,000	¥56,500	
	6尺用	¥47,000	¥62,100	
	7尺用	¥73,800	¥96,100	
	8尺用	¥78,000	¥100,700	
	9尺用	¥83,200	¥107,300	

耐積雪強度	600タイプ 20cm
	1500タイプ 50cm
	3000タイプ 100cm

納まり	テラス タイプ
	造り付け バルコニー 屋根タイプ
	ビューステージ Hスタイル用 屋根タイプ
	ルーフ タイプ

雨樋部品

受10

現場状況に合わせて雨樋を蛇行させる事ができます。また、メンテナンスの部材としてもご使用になれます。

品名	入数	商品コード	価格
たて樋セット	標準	□-V801-PTJB	¥4,200
	長尺	□-V802-PTJB	¥4,600
	連結用	PTA□N031	¥2,800
雨樋アタッチメント	1	□-V831-PTJB	¥700
92°エルボ	1	PTA□N131	¥400
ドレンエルボ	1	PTA□N141	¥400
ジャバラ	1	□-Y514-PCEA	¥960
でんでん	2	□-Y515-PCEA	¥320
ジョイナー	2	□-Y516-PCEA	¥320
でんでんスベサー	1	PTH□Y011	¥1,500
合わせ升セット	右用	WXA□028	¥2,100
	左用	WXA□027	¥2,100
雨樋穴ふさぎキャップ	1	□-V832-PTJB	¥600
たて樋	1	PTA□N121	¥2,200

オプション価格表

商品一覧

価格表

熱線遮断FRP板(DRタイプ)仕様

受10



日射により熱くなりにくい 熱線遮断タイプ

日射での室内温度上昇を軽減するので、夏の冷房効率がグンとアップ。冷房費が節約でき、省エネにも貢献します。

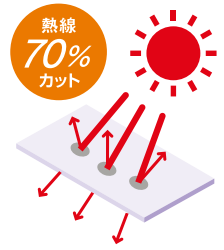

有害な紫外線をカットする UV素材だから安心

有害な紫外線をほぼ100%カット。人体にやさしいだけでなく、家具やフローリングの日焼けも防ぐことができます。

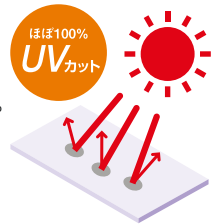

防火地域・準防火地域や22条指定区域でも使用可能

熱線遮断FRP板(DRタイプ)は、下記の条件の地域で使用することができます。

屋根材	設置階数	防火地域	準防火地域	22条指定区域	その他の地域 (耐火指定なし)	備考 (使用用途)
FRP板 (DR認定)	1階	○1	○1	○2	○	なし (通路など)

○1:窓(排煙窓)の上の庇は不燃材料が必要になる可能性があります。設置に際しては、建築主事と協議を要します。

○2:一般住宅の場合は設置可能です。

その他、窓計算を有する特殊建築物の窓(排煙窓)上の庇は不燃材料が必要になる可能性があります。設置に際しては、建築主事と協議を要します。

※認証番号:DR-9027

※注意:テラスの設置にあたっては、床面積30m²以下が条件となります。(国土交通省告示410-607号)

燃えにくい素材でありながら 採光性と透過性を確保

パネルカラーはミストグレー。
多様な住宅とのカラーコーディネートにも最適です。



パネルカラー:ミストグレー



※FRP板は製造上、初期に特有のにおいがありますが、使用していくうちになくなります。人体への影響はありませんので安心してご使用ください。

※ほせるんですIIなどの囲い商品では、においが抜けにくいいためおすすめしません。

2タイプの屋根形状に対応。多様な住宅にフィットします



屋根材の比較

	ポリカーボネート 一般タイプ	熱線吸収 ポリカーボネート	熱線吸収アクア ポリカーボネート	熱線遮断FRP (DRタイプ)
カラー	クリアブルー	クリアマットS	クリアS	ミストグレーS
全光線透過率	31%	80%	80%	30%
熱線カット率	37%	36%	36%	70%
UVカット	約100%	約100%	約100%	約100%
防汚加工	—	—	○	—

テラス対応範囲 テラスタイプ

関東間	600タイプ					1500タイプ				3000タイプ		
	1.0間	1.5間	2.0間	2.5間	3.0間	1.0間	1.5間	2.0間	2.5間	1.0間	1.5間	2.0間
3R	●	●	●	●	●	●	●	●	●	●	●	●
4R	●	●	●	●	●	●	●	●	●	●	●	●
5R	●	●	●	●	●	●	●	●	●	●	●	●
6R	●	●	●	●	●	●	●	●	●	●	●	●
7R	●	●	●	●	●	●	●	●	—	—	—	
8R	●	●	●	●	●	●	●	●	—	—	—	
9R	●	●	●	●	●	●	●	●	—	—	—	

F型 **関東間** セット価格表 **テラスタイプ** (1階設置型) 屋根材:熱線遮断FRP板(DRタイプ)仕様 **受10**

熱線遮断FRP板(DRタイプ)本体セット価格表

600タイプ		1.0間	1.5間	2.0間	2.5間通し	3.0間通し
3尺	標準	¥100,000	¥125,900	¥156,400	¥198,600	¥261,100
	自在桁	¥116,400	¥148,900	¥181,400	¥229,900	¥292,700
4尺	標準	¥113,300	¥145,800	¥182,900	¥231,700	¥300,800
	自在桁	¥129,700	¥168,800	¥207,900	¥263,000	¥332,400
5尺	標準	¥128,400	¥167,900	¥212,000	¥268,200	¥345,600
	自在桁	¥144,800	¥191,100	¥237,100	¥299,600	¥376,200
6尺	標準	¥139,100	¥183,600	¥232,700	¥293,900	¥376,300
	自在桁	¥155,500	¥206,800	¥257,800	¥325,300	¥406,900
7尺	標準	¥147,000	¥198,100	¥252,300	¥326,600	¥412,800
	自在桁	¥167,700	¥225,000	¥282,600	¥361,500	¥445,400
8尺	標準	¥159,700	¥217,200	¥277,800	¥358,500	¥451,100
	自在桁	¥180,400	¥244,100	¥308,100	¥393,400	¥483,700
9尺	標準	¥204,400	¥283,000	¥363,400	¥455,700	¥568,500
	自在桁	¥227,200	¥310,500	¥398,400	¥501,700	¥615,400

1500タイプ		1.0間	1.5間	2.0間	2.5間通し	3.0間通し
3尺	標準	¥110,400	¥145,200	¥178,400	¥233,300	
	自在桁	¥140,500	¥185,300	¥230,200	¥287,400	
4尺	標準	¥123,700	¥165,100	¥204,900	¥266,400	
	自在桁	¥153,800	¥205,200	¥256,700	¥320,500	
5尺	標準	¥139,600	¥188,400	¥235,300	¥306,000	
	自在桁	¥169,400	¥228,500	¥287,300	¥358,600	
6尺	標準	¥150,300	¥204,100	¥256,000	¥331,700	
	自在桁	¥180,100	¥244,200	¥308,000	¥384,300	
7尺	標準	¥189,500	¥260,300	¥328,600		
	自在桁	¥213,700	¥292,000	¥369,900		
8尺	標準	¥206,000	¥285,100	¥361,700		
	自在桁	¥230,200	¥316,800	¥403,000		
9尺	標準	¥222,700	¥311,000	¥397,400		
	自在桁					

3000タイプ		1.0間	1.5間	2.0間	2.5間通し	3.0間通し
3尺	標準	¥124,600	¥163,500	¥200,800		
	自在桁	¥171,500	¥223,700	¥274,200		
4尺	標準	¥139,700	¥186,100	¥230,900		
	自在桁	¥186,600	¥246,300	¥304,300		
5尺	標準	¥157,300	¥212,200	¥265,700		
	自在桁	¥204,600	¥272,800	¥339,500		
6尺	標準	¥169,800	¥230,600	¥290,000		
	自在桁	¥217,100	¥291,200	¥363,800		

※下止め仕様・長尺柱の加算額についてはセット価格表ページを参照願います。

R型 **関東間** セット価格表 **テラスタイプ** (1階設置型) 屋根材:熱線遮断FRP板(DRタイプ)仕様 **受10**

熱線遮断FRP板(DRタイプ)本体セット価格表

600タイプ		1.0間	1.5間	2.0間	2.5間通し	3.0間通し
3尺	標準	¥105,300	¥134,800	¥166,000	¥212,600	¥283,600
	自在桁	¥121,300	¥157,800	¥191,300	¥244,200	¥309,300
4尺	標準	¥118,800	¥155,300	¥193,500	¥247,100	¥325,100
	自在桁	¥134,800	¥178,300	¥218,800	¥278,700	¥350,800
5尺	標準	¥133,800	¥177,900	¥223,500	¥285,000	¥370,500
	自在桁	¥149,900	¥201,100	¥248,900	¥316,600	¥396,500
6尺	標準	¥146,000	¥196,500	¥248,500	¥316,400	¥408,300
	自在桁	¥162,100	¥219,700	¥273,900	¥348,000	¥434,300
7尺	標準	¥157,600	¥214,800	¥275,100	¥355,500	¥445,900
	自在桁	¥179,300	¥245,200	¥307,100	¥390,900	¥480,600
8尺	標準	¥169,900	¥232,000	¥297,200	¥382,500	¥477,800
	自在桁	¥191,600	¥262,400	¥329,200	¥417,900	¥512,500
9尺	標準	¥219,000	¥302,300	¥386,400	¥486,600	¥592,000
	自在桁	¥239,600	¥330,100	¥419,000	¥530,200	¥642,700

1500タイプ		1.0間	1.5間	2.0間	2.5間通し	3.0間通し
3尺	標準	¥112,900	¥151,200	¥188,800	¥238,400	
	自在桁	¥143,600	¥191,700	¥238,900	¥297,700	
4尺	標準	¥126,400	¥171,700	¥216,300	¥272,900	
	自在桁	¥157,100	¥212,200	¥266,400	¥332,200	
5尺	標準	¥142,200	¥195,400	¥247,600	¥313,900	
	自在桁	¥172,700	¥236,000	¥297,900	¥371,600	
6尺	標準	¥154,400	¥214,000	¥272,600	¥345,300	
	自在桁	¥184,900	¥254,600	¥322,900	¥403,000	
7尺	標準	¥205,700	¥282,900	¥359,400		
	自在桁	¥229,100	¥316,200	¥402,900		
8尺	標準	¥222,600	¥306,800	¥390,300		
	自在桁	¥246,000	¥340,100	¥433,800		
9尺	標準	¥238,700	¥331,200	¥423,600		
	自在桁	¥260,400	¥362,200	¥464,400		

3000タイプ		1.0間	1.5間	2.0間	2.5間通し	3.0間通し
3尺	標準	¥132,300	¥175,700	¥218,700		
	自在桁	¥179,100	¥234,800	¥289,100		
4尺	標準	¥148,400	¥200,100	¥251,400		
	自在桁	¥195,200	¥259,200	¥321,800		
5尺	標準	¥166,300	¥227,300	¥287,900		
	自在桁	¥213,500	¥286,700	¥358,700		
6尺	標準	¥183,100	¥252,800	¥322,100		
	自在桁	¥230,300	¥312,200	¥392,900		

受10 は、受注生産品。受注から弊社工場出荷まで約10日。 ※受注生産品の納期に関する詳細はP.98をご確認ください。